

13歳以下男子の部

1 坂田 圭吾 (雄踏中)		鈴木 巧真 (豊田町スポ少)	42
2 嘉本 立司 (広沢スポ少)	0	半田 真士 (浜松西高等部)	43
3 古橋 鴻一 (舞阪中)	0	谷野 文亮 (広沢スポ少)	44
4 伊藤 光希 (竜洋中)	0	原田 和輝 (浜松学芸中)	45
5 影山 卓己 (浜松西高等部)	0	手塚 優太 (神明中)	46
6 大石 将人 (浜松開誠館中)	0	菅沼 聖文 (舞阪中)	47
7 山本圭二郎 (広沢スポ少)	2	藤田 竜平 (雄踏中)	48
8 村木 裕一郎 (雄踏中)	1	阿部 竜二 (岡崎中)	49
9 山内 翔太 (竜洋中)	0	小園江 啓介 (竜洋中)	50
10 稲垣 龍之介 (磐田一中)	1	熊澤 心道 (雄踏スポ少)	51
11 杉山 新 (豊田町スポ少)	2	星 翔太郎 (豊田卓球クラブ)	52
12 渥美 諒哉 (新居町スポ少)	0	上村 耕一郎 (浜松西高等部)	53
13 山口 拓真 (舞阪中)	0	高橋 宙人 (雄踏中)	54
14 森重 堪太 (岡崎中)	0	森 優樹 (舞阪中)	55
15 生野 数貴 (アイン卓球)	0	川瀬 敬一郎 (広沢スポ少)	56
16 高田 大嘉 (雄踏中)	0	山野 慎太郎 (新居町スポ少)	57
17 堀内 遼太 (舞阪中)	1	山本 祐太 (竜洋中)	58
18 倉橋 利弥 (豊田町スポ少)	0	関口 透 (磐田一中)	59
19 竹村 健人 (浜松西高等部)	0	飯島 泰昭 (広沢スポ少)	60
20 高尾 隼弥 (神明中)	1	櫻内 遼 (マインド)	61
21 福田 惇登 (広沢スポ少)	1	石川 皓三 (ISクラブ)	62
22 桑原 康介 (豊田町スポ少)	0	杉浦 将真 (岡崎中)	63
23 鈴木 涼介 (竜洋中)	0	村松 美輝 (竜洋中)	64
24 高柳 良太 (浜松西高等部)	0	伊藤 恭徳 (北浜中)	65
25 高橋 尚登 (雄踏中)	0	山本 光亮 (浜松開誠館中)	66
26 中澤 俊哉 (浜松開誠館中)	1	河合 真樹 (舞阪中)	67
27 西村 直人 (磐田一中)	0	安間 勇人 (磐田一中)	68
28 板倉 史郎 (広沢スポ少)	1	赤堀 優介 (浜松西高等部)	69
29 西田 裕貴 (岡崎中)	0	今村 幸一 (雄踏中)	70
30 中塩 幸多 (舞阪中)	0	福田 純大 (広沢スポ少)	71
31 武田 浩輝 (菊川スポ少)	2	大久保 智広 (新居町スポ少)	72
32 漆田 健 (広沢スポ少)	1	伊達 直功 (広沢スポ少)	73
33 五條 慎太郎 (浜松学芸中)	2	加仲 哲平 (浜松西高等部)	74
34 及部 直也 (岡崎中)	0	石森 雄大 (神明中)	75
35 鈴木 拓己 (浜松西高等部)	0	那須田 和也 (舞阪中)	76
36 畠 裕史 (浅羽スポ少)	0	大塚 源理 (広沢スポ少)	77
37 鹿沼 碧 (広沢スポ少)	2	墨岡 彩人 (浜松学芸中)	78
38 高木 葵 (豊田町スポ少)	0	藤田 和希 (雄踏中)	79
39 杉本 光謙 (舞阪中)	1	鈴木 義堯 (竜洋中)	80
40 犬塚 直樹 (雄踏中)	0	伊藤 涼真 (豊岡中)	81
41 三宅 晃介 (竜洋中)	0		

優勝  
福田 惇登  
(広沢スポ少)

# 《13歳以下男子の部》

優勝決定戦

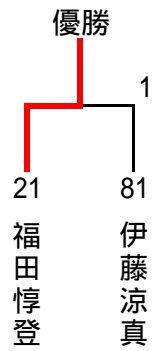

3.4位決定戦

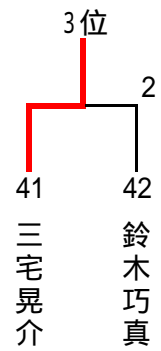

5.6.7.8位決定戦

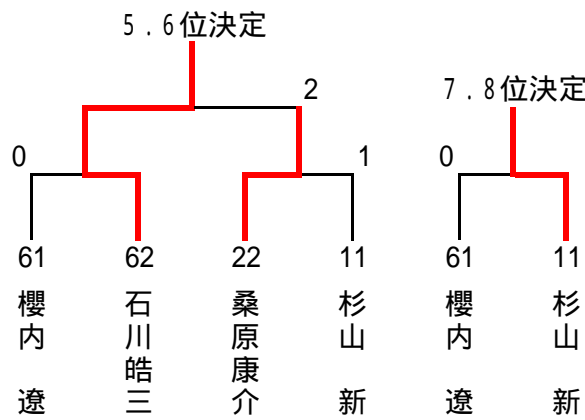

9~16位決定戦

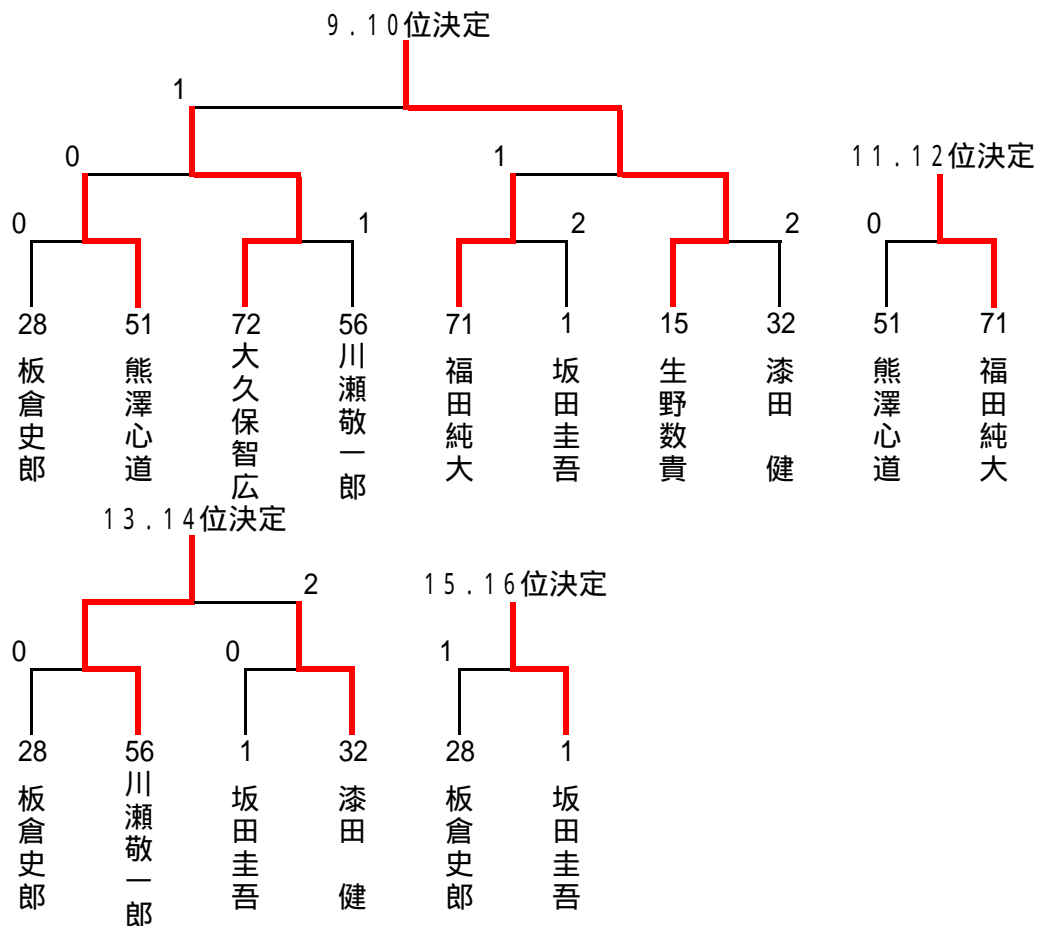

13歳以下女子の部

1 松下 香夏 (Spin's)		鈴木 美郷 (広沢スポ少)	56
2 鈴木 芹菜 (南部中)		疋田 莉沙 (新居中)	57
3 萩原 愛理 (佐鳴台中)	2	入澤 香里奈 (曳馬中)	58
4 山本 葉純 (豊田中)		鈴木 茜 (西遠女子学園中)	59
5 山本 彩花 (雄踏中)	1	久野 桜 (周南中)	60
6 高田 真未 (新居中)	2	匂坂 菜子 (南部中)	61
7 服部 彩 (曳馬中)		杉浦 菜摘 (舞阪中)	62
8 野澤 美友 (南部中)	0	加藤 明日香 (佐鳴台中)	63
9 縣 愛美 (竜洋中)		瀬下 夏美 (曳馬中)	64
10 竹田 茉由 (神明中)	0	太田 歩美 (神明中)	65
11 若林 真衣 (岡崎中)	0	長谷川 美侑 (南部中)	66
12 藤井 春華 (舞阪中)	1	片山 栞 (豊田中)	67
13 伊藤 沙羅 (TOYOOKA)		川島 綾花 (浜松西高等部)	68
14 深田 知代 (ITSUKIクラブ)	0	内藤 ちはる (新居町スポ少)	69
15 八波 和 (佐鳴台中)	0	高部 蘭花 (雄踏中)	70
16 高田 侑季 (新居中)	0	鈴木 稀乃花 (曳馬中)	71
17 神尾 美樹 (神明中)		ゴドイ ケイコ (佐鳴台中)	72
18 鈴木 花奈子 (南部中)	1	大亀 汐 (竜洋中)	73
19 氏原 実咲 (浜松西高等部)	0	久保田 紗也 (南部中)	74
20 田端 香月 (曳馬中)	2	柴田 菜冬 (新居中)	75
21 内山 花緒璃 (雄踏スポ少)	2	遠藤 万季 (岡崎中)	76
22 山田 朱音 (神明中)	0	持田 結稀 (豊田中)	77
23 中村 梨沙 (舞阪中)	0	福田 真理奈 (南部中)	78
24 太田 智恵 (新居中)		土谷 菜月 (新居中)	79
25 市川 愛美 (南部中)	1	松下 紫乃 (神明中)	80
26 堀尾 七海 (西遠女子学園中)	0	長谷川 あや乃 (舞阪中)	81
27 田中 栞 (雄踏中)		岩瀬 里美 (大須賀中)	82
28 内藤 ひかる (新居町スポ少)		伊藤 芽衣 (菊川スポ少)	83
29 木村 茉由 (岡崎中)	0	高田 沙希 (豊田中)	84
30 神尾 明日香 (神明中)	0	畔柳 里菜 (佐鳴台中)	85
31 内山 瑞穂 (雄踏中)	0	中村 未来 (雄踏中)	86
32 太田 舞花 (豊田町スポ少)	1	増田 怜奈 (西遠女子学園中)	87
33 疋田 真菜 (新居中)	0	笹竹 聖華 (浜松西高等部)	88
34 古山 莉菜 (南部中)	0	藤田 友香 (南部中)	89
35 白井 彩恵 (新居中)	2	山田 有希 (南部中)	90
36 島袋 アユミ (佐鳴台中)	0	西尾 和奈 (曳馬中)	91
37 酒井 萌奈 (南部中)	0	坂田 澪奈 (雄踏スポ少)	92
38 池戸 咲貴 (西遠女子学園中)	0	小畑 ひのき (神明中)	93
39 坊下 奈々子 (豊田中)	0	中島 美香 (新居中)	94
40 遠藤 有沙 (浜松西高等部)	0	芦澤 綾 (岡崎中)	95
41 守屋 祐希 (曳馬中)	0	松村 奈緒美 (舞阪中)	96
42 相曾 洋子 (舞阪中)		高野 仁美 (岡崎中)	97
43 鶴見 春花 (神明中)		太田 瑞季 (豊田町スポ少)	98
44 柳 光 (西遠女子学園中)	1	稲垣 萌波 (豊田中)	99
45 倉島 愛 (南部中)	0	仲波 瑠香 (曳馬中)	100
46 吉田 亜衣紗 (曳馬中)	2	鈴木 奈々美 (神明中)	101
47 菅 椋香 (岡崎中)	0	松本 早葉 (新居中)	102
48 豊田 芽衣 (浜松卓球教室)	2	マツサカ ケリー (佐鳴台中)	103
49 土井 柚里奈 (曳馬中)	0	太田 晴菜 (新居町スポ少)	104
50 鈴木 美穂 (佐鳴台中)	0	空谷 佳奈 (舞阪中)	105
51 中井 春花 (神明中)	0	原 里佳子 (曳馬中)	106
52 磯部 真綾 (南部中)	0	高橋 菜奈 (神明中)	107
53 玉井 里於 (豊田中)	0	松下 遥香 (南部中)	108
54 河野 佑美 (舞阪中)	0	杉本 麻実 (新居中)	109
55 加瀬谷 和泉 (新居中)			

優勝  
(新居中学校)  
加瀬谷 和泉

# 《13歳以下女子の部》

優勝決定戦

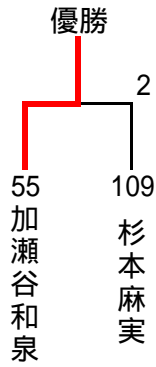

3.4位決定戦

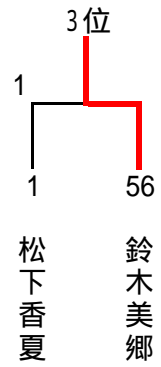

5.6.7.8位決定戦

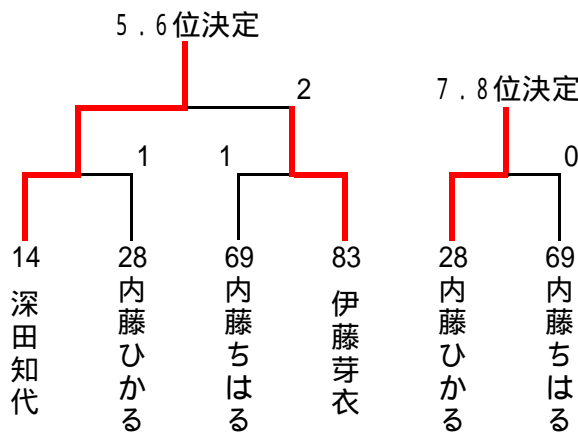

9~16位決定戦

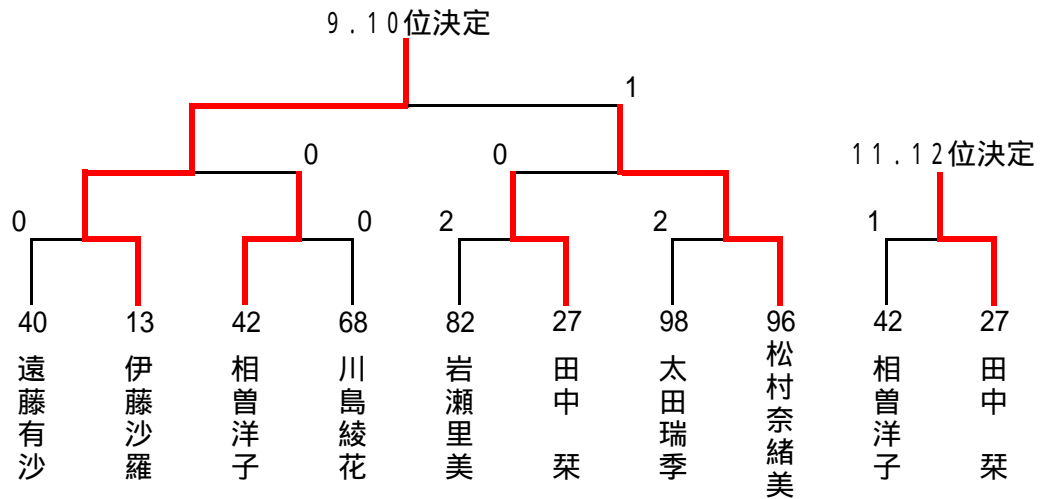

13.14位決定

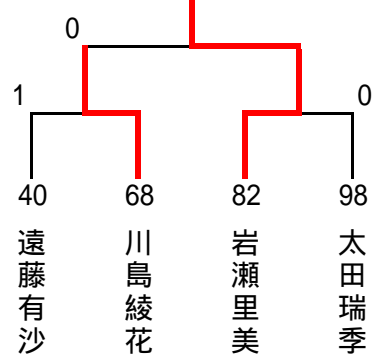

15.16位決定

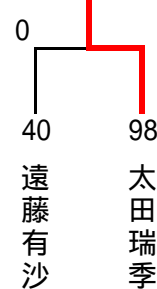

14歳以下男子の部(1)

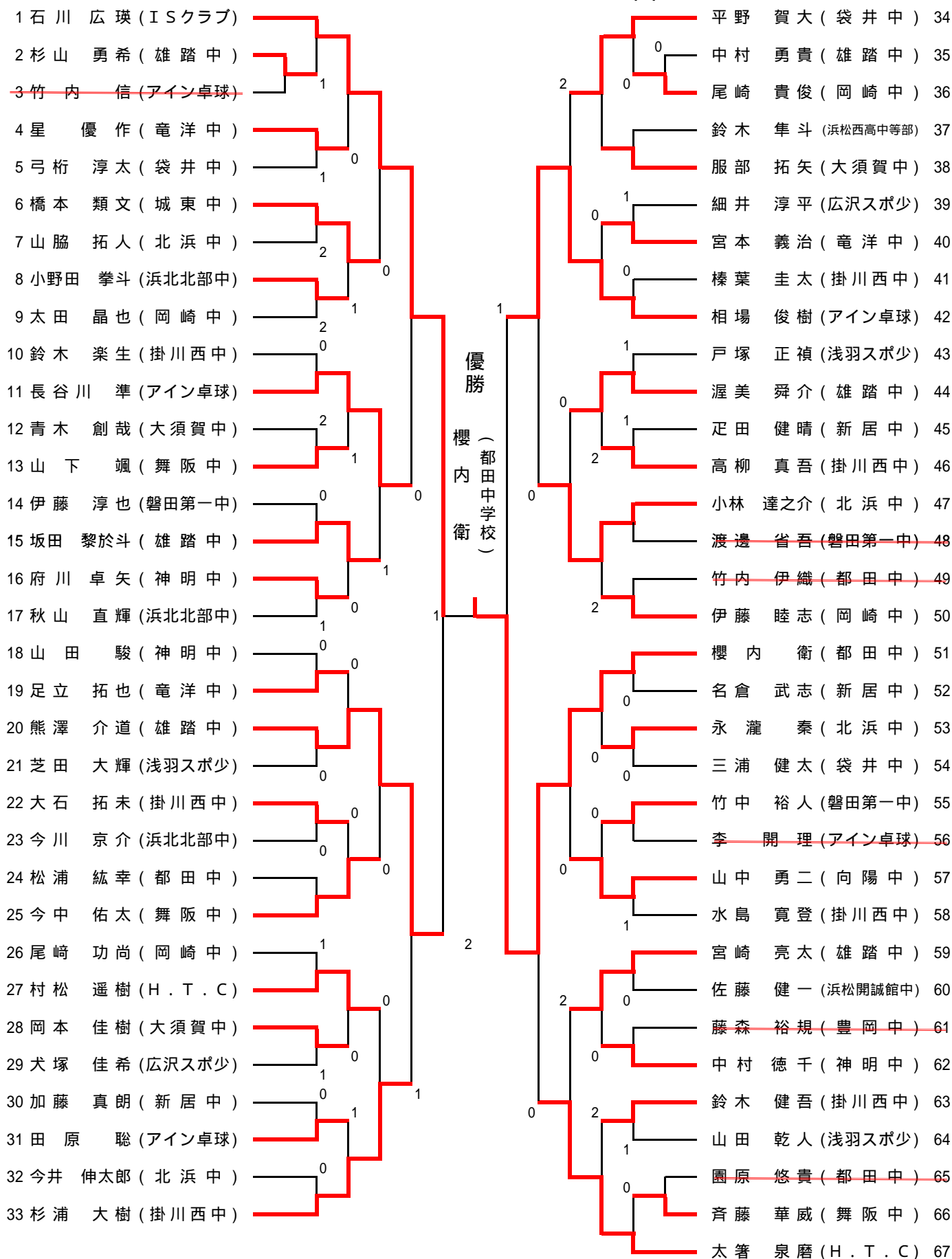

14歳以下男子の部 (2)

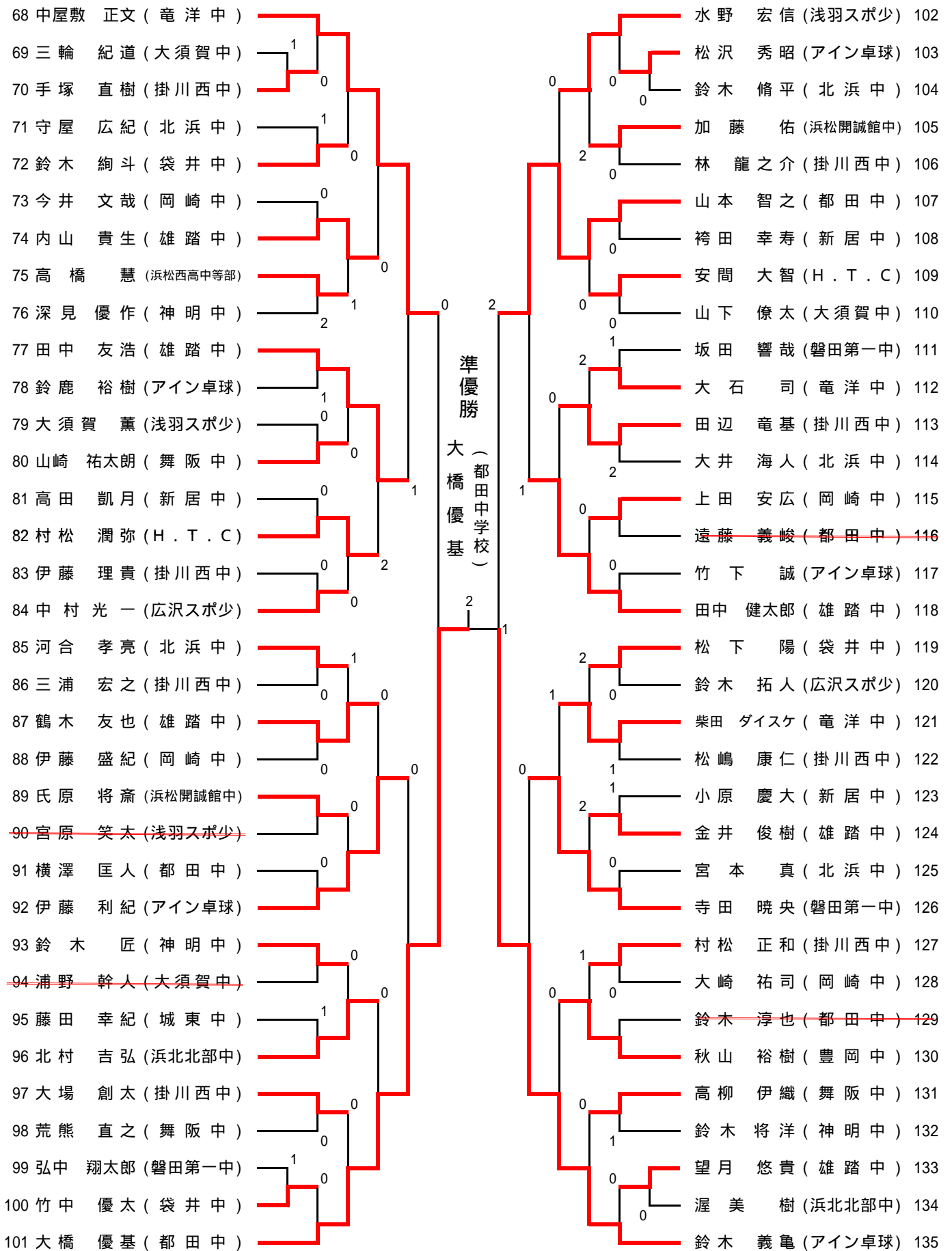

# 《14歳以下男子の部》

優勝決定戦

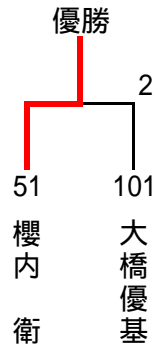

3.4位決定戦

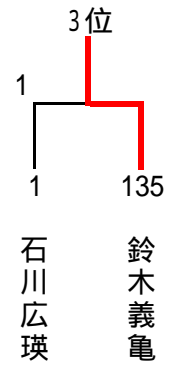

5.6.7.8位決定戦

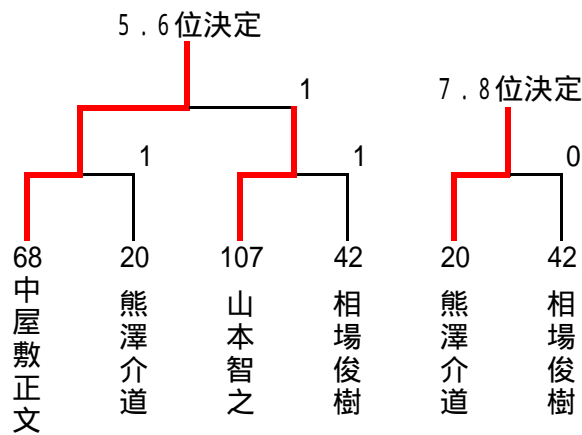

9~16位決定戦

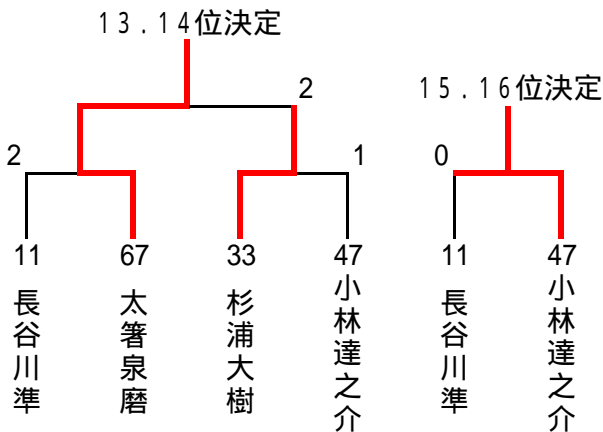
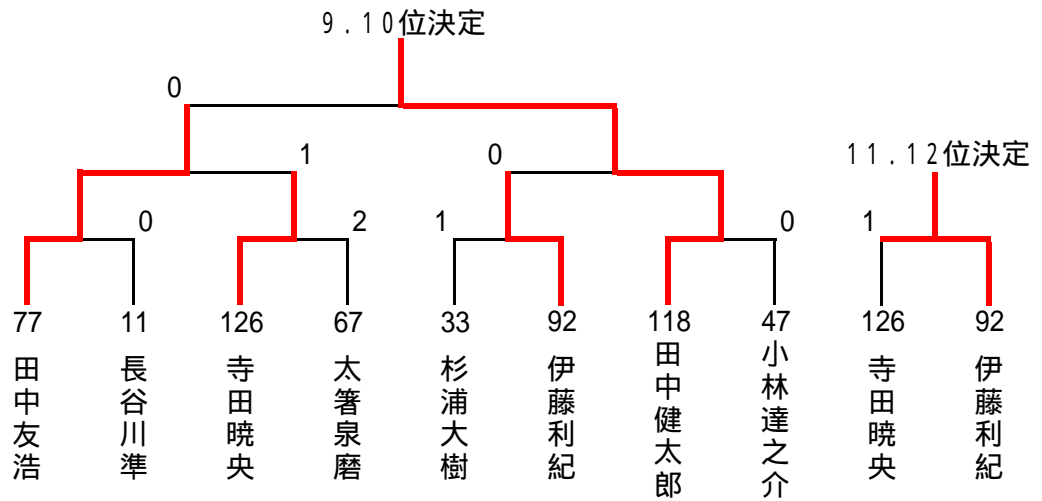

14歳以下女子の部(1)

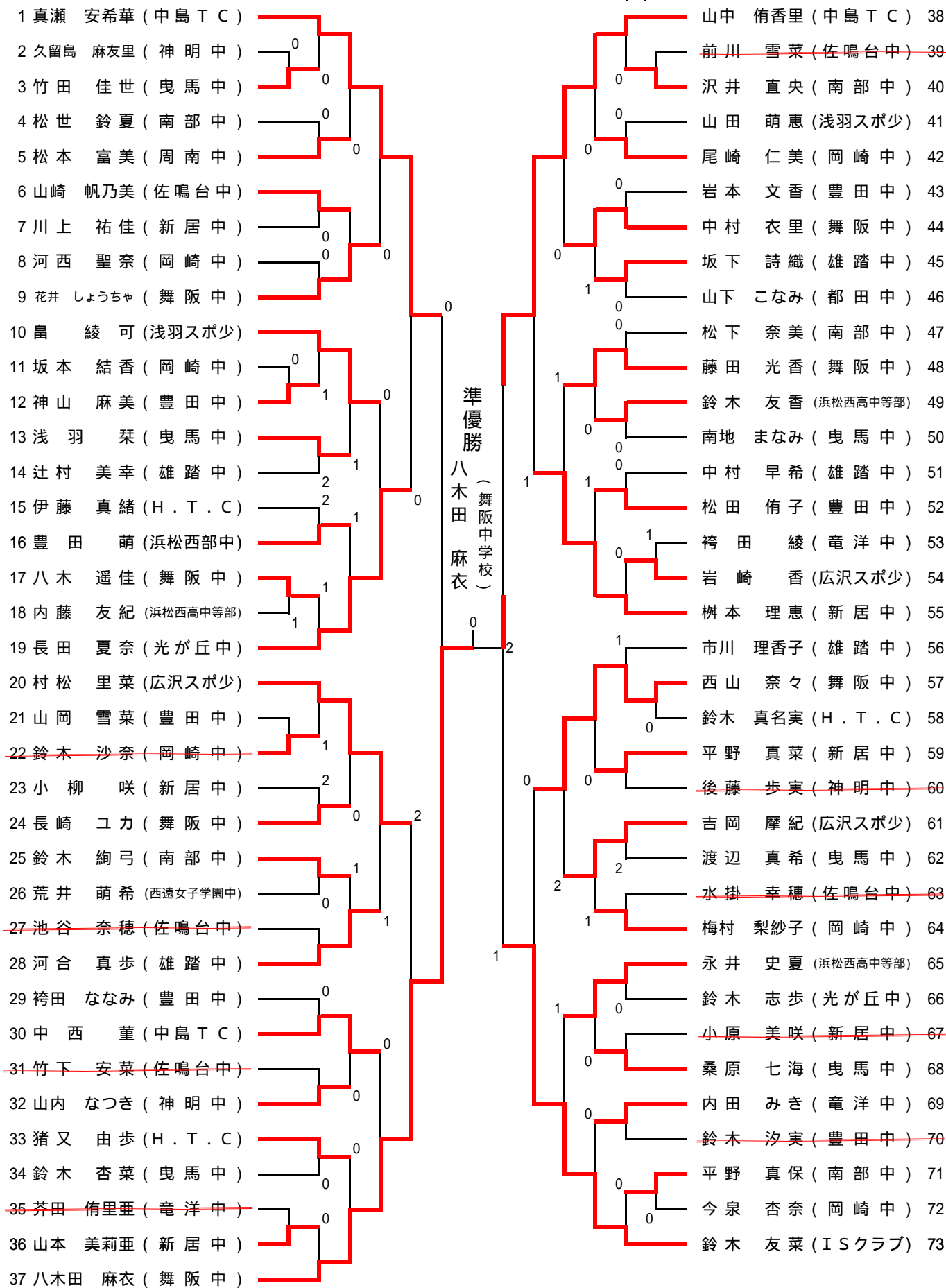



14歳以下女子の部(2)

74 上松 里穂 (浜松西部中)		夏目 祐希 (中島TC)	110
<del>75 新海 満理奈 (曳馬中)</del>		鈴木 結梨佳 (豊田中)	111
76 内藤 麻衣 (岡崎中)	0	永田 夕結 (神明中)	112
<del>77 山下 葉子 (神明中)</del>		森本 恵 (浜松西高等部)	113
78 中村 有希 (浜松西高等部)	0	高野 晴菜 (光が丘中)	114
<del>79 加藤 真紀 (佐鳴台中)</del>	2	鈴木 智咲子 (西遠女子学園中)	115
80 高部 結花 (雄踏中)		樋山 千夏 (舞阪中)	116
81 川尻 菜摘 (新居中)	1	鈴木 茜 (曳馬中)	117
82 三井 麻友美 (舞阪中)		徳井 遥香 (佐鳴台中)	118
83 佐藤 歩実 (都田中)	2	筒井 亜美 (H.T.C)	119
<del>84 中村 恵 (佐鳴台中)</del>	0	白井 里咲 (新居中)	120
85 村田 望美 (竜洋中)	0	山内 紬 (竜洋中)	121
86 川浜 彩菜 (岡崎中)		竹内 和音 (曳馬中)	122
87 佐々木 萌江 (光が丘中)	0	伊達 知世 (広沢スポ少)	123
88 荻野 実和子 (新居中)	2	内藤 彩乃 (岡崎中)	124
89 相曽 海玲 (舞阪中)	2	鈴木 杏奈 (雄踏中)	125
90 山田 明美 (豊田中)	0	野中 若菜 (曳馬中)	126
91 大木 愛恵 (広沢スポ少)		那須田 奈美 (舞阪中)	127
92 内村 咲穂 (舞阪中)		中野 裕子 (P and A)	128
<del>93 渡邊 里利香 (佐鳴台中)</del>		佐藤 玲奈 (曳馬中)	129
<del>94 山下 彩織 (H.T.C)</del>		鈴木 沙也加 (広沢スポ少)	130
95 堀井 莉奈 (岡崎中)	1	森 唯香 (新居中)	<del>131</del>
96 寺澤 美奈 (豊田中)	0	田中 捺津記 (豊田中)	132
<del>97 加藤 結 (雄踏中)</del>	2	永井 怜名 (南部中)	133
98 小山 雅代 (竜洋中)		長崎 紗季 (H.T.C)	134
99 北村 美穂子 (中島TC)	0	浅川 祐里子 (雄踏中)	135
100 高山 楓 (曳馬中)	1	齊藤 由佳 (岡崎中)	136
101 溝口 奈織美 (浅羽スポ少)	2	肥喜里 舞 (佐鳴台中)	137
102 鈴木 悠湖 (曳馬中)	0	渥美 裕里世 (浅羽スポ少)	138
103 榛葉 美鈴 (神明中)	0	森下 貴菜 (岡崎中)	139
104 内山 由梨 (舞阪中)		菊池 初奈 (神明中)	140
105 桑原 昌子 (南部中)	1	森山 ゆりな (曳馬中)	141
106 中村 舞奈子 (広沢スポ少)	2	鈴木 七重 (豊田中)	142
107 山野 琴音 (新居中)	0	山本 麻衣伽 (新居中)	143
108 鈴木 澗 (雄踏中)	2	白井 杏奈 (舞阪中)	144
109 猪又 萌 (竜洋中)		杉山 絵理奈 (浜松西高等部)	145

優勝

杉山 絵理奈  
(浜松西高等部)

# 《14歳以下女子の部》

優勝決定戦

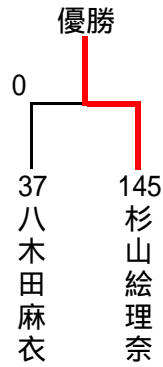

3.4位決定戦

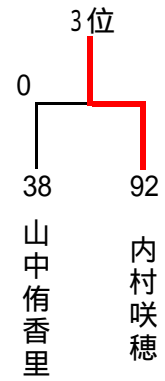

5.6.7.8位決定戦

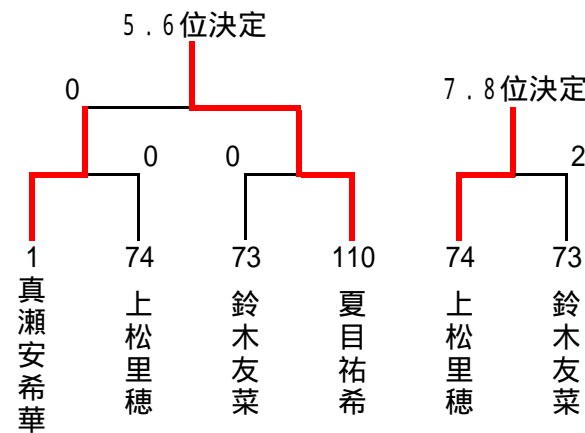

9~16位決定戦

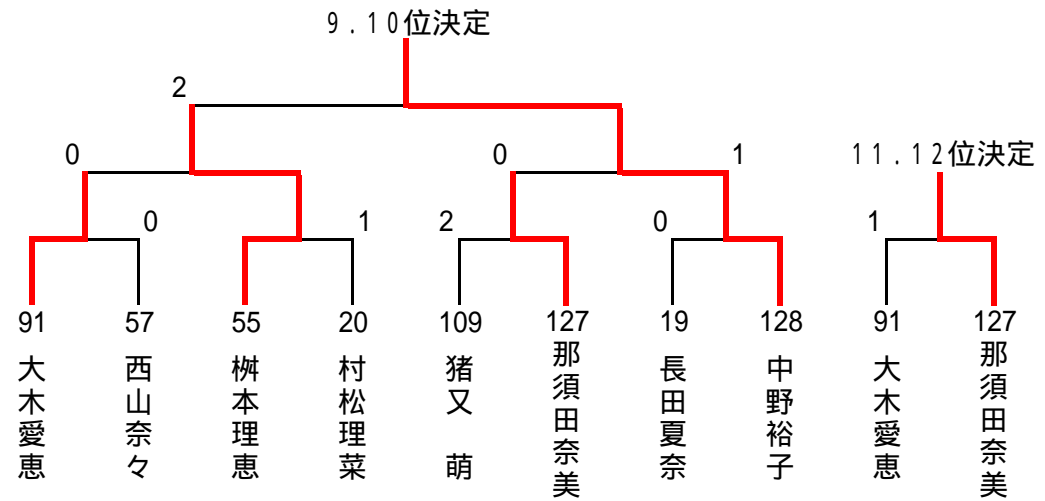

13.14位決定

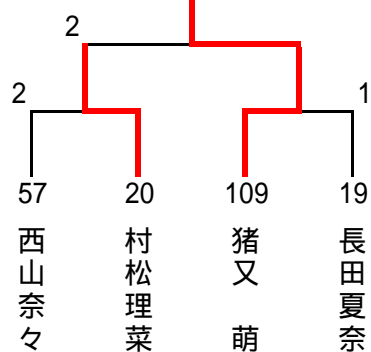

15.16位決定

